

KRAIBURG Softbed LongLine

Förutsättningar:



Betongyta:

- Inga hål
- Inga upphöjningar
- Minst 3 % lutning

Mattor:

Jämn temperatur:
min. 5° C upp till max. 30° C
(förvara utifrån utgångstemperatur)



För djurens välbefinnande krävs ett lätt strö för att binda fukt!
(t.ex. mjukt strö, mineralmaterial)

Detta behöver du:

Mäta:

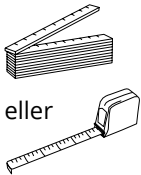

Markera:

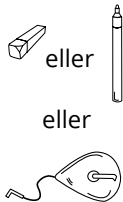

Skära:

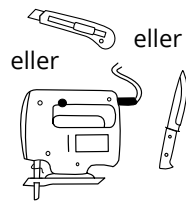

Borra och montera:

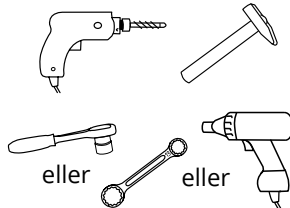

KRAIBURG fästelement:

Ramplugg \varnothing 10 x 100 mm med
• Sexkantskruv (NV 13) - A2
• Bricka \varnothing 30 mm - A2
(fästelement ingår)



1 Kontrollmarkering

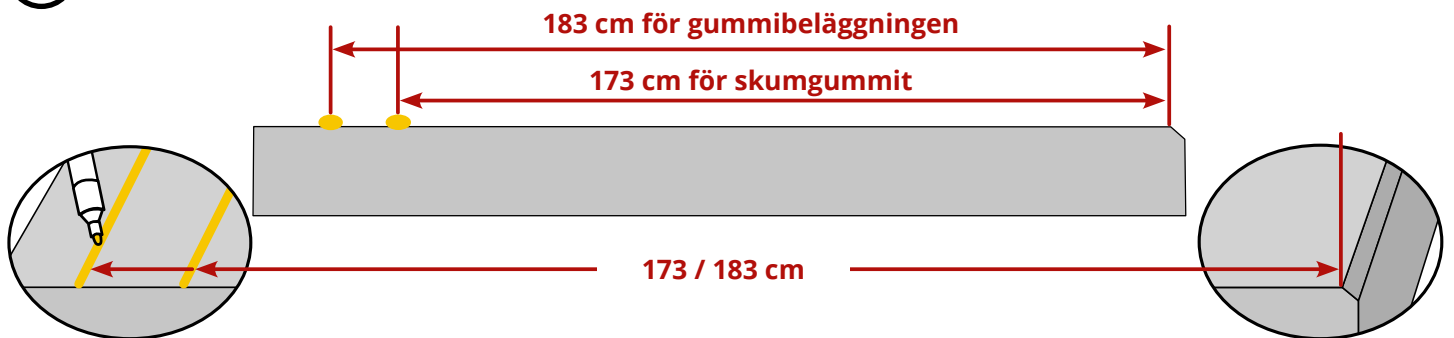

Sätt kontrollmarkeringar fram till
Tips: Använd riktsnöre

Mätt från den bakre betongkanten

2 Lägg ut skumgummi

Tips: Placera skumgummit längs kontrollmarkeringen 173 cm, ge plats för avslutningsprofilen vid gaveländarna (se punkt 5)

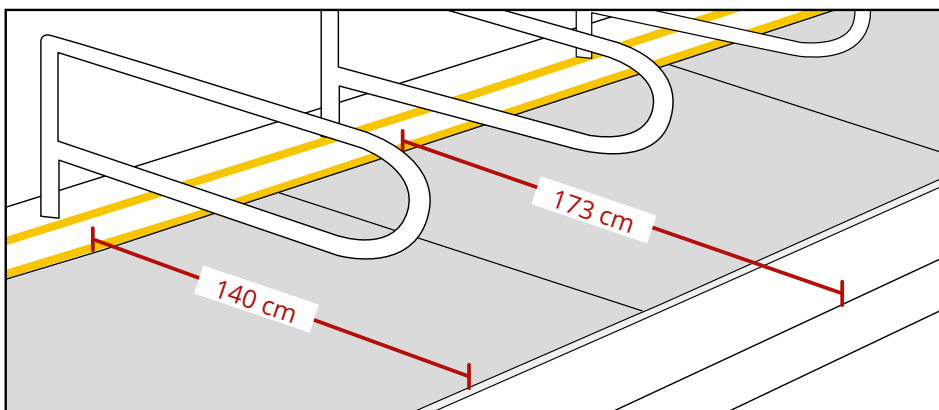

Tips vid djupa båsavskiljare:
Använd en träskiva för att begränsa framkanten för att förhindra att skumgummit glider

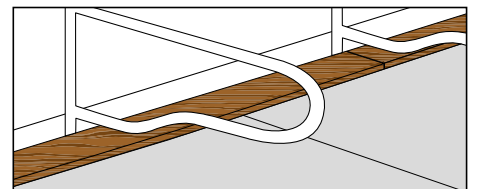

3 Rulla ut / placera gummibeläggningsen

Rulla ut gummi-
beläggningsen
längs med kon-
trollmarkeringen
183 cm

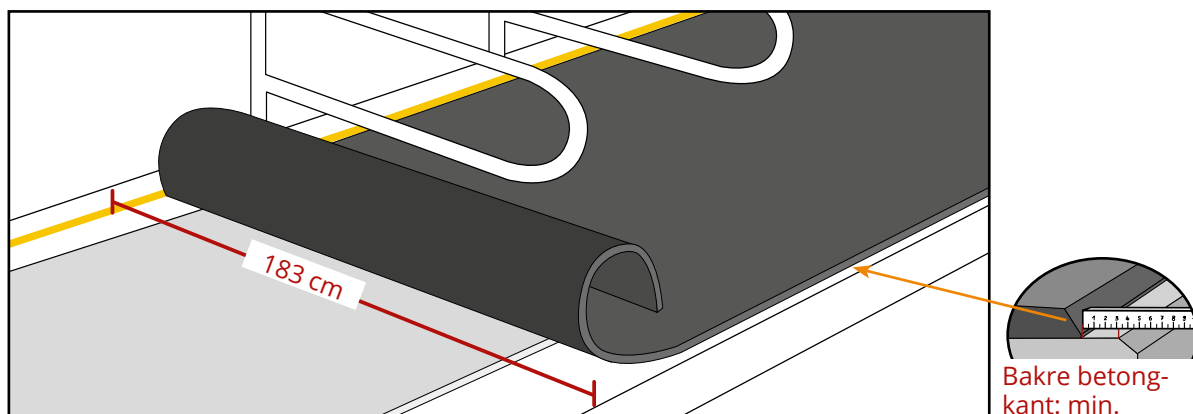

Bakre betong-
kant: min.
3 cm avstånd!

! Det går inte att skära ut urtag för pelare eller liknande!

4 Fastsättning

i Börja från mitten av rullens framkant och arbeta mot gaveln.
Rekommendation: Arbeta framför mattan för att förhindra att komponenterna glider.

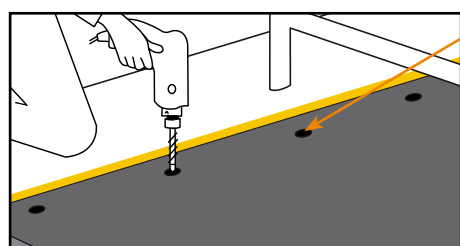

Fäst i framkanten genom de färdiga
fästpunkterna

! Se alltid till att mattans fram-
kant ligger på markeringen.
Justera vid behov.

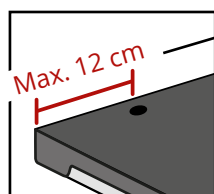

Avstånd mellan
mattkant och
yttersta fästet:
Max. 12 cm!

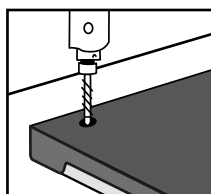

**Om avståndet är
större än 12 cm:**
Lägg till ytterliga-
re fästpunkt

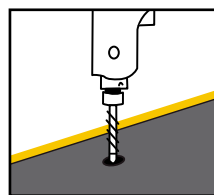

Borra

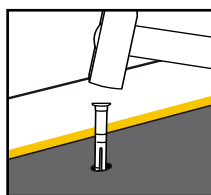

Slå i plastpluggen
kant i kant

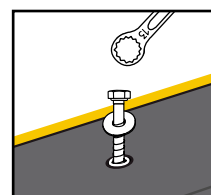

Skruva i skruven
och brickan

! Dra åt skruvarna tills de sitter jämnt och något försänkta. **Dra inte åt för hårt!**

5 Fäst mattans sidokant med avslutningsprofilen

A Placera ut profiler

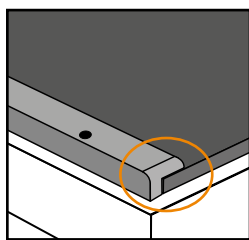

Vänster kant med profil

WELA-L 170 eller

WS-L 170

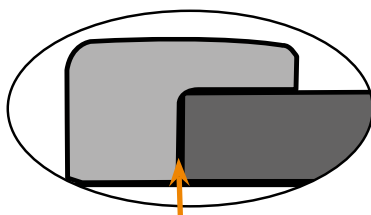

Kontakt

! TRYCK INTE!

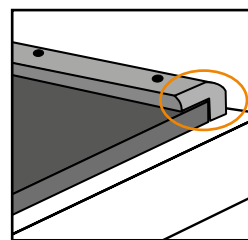

Höger kant med profil

WELA-R 170 eller

WS-R 170

- Rundad ände nederst
- Jäms med mattans nederkant

B Fäst profiler

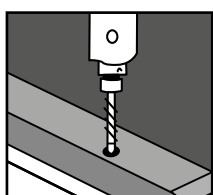

Borra

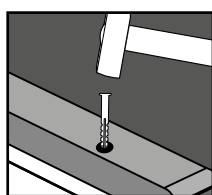

Slå i plastpluggen kant i kant

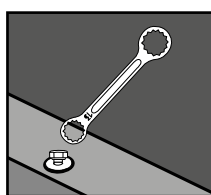

Skruva i skruven och brickan tills de sitter jämnt. **Dra inte åt för hårt!**



Tips:
Undvik glidning:

- Fixera vid en fästpunkt
- Borra sedan fler hål o.s.v.

6 Tillval: Anslut två mattor med en mittprofil (under båsavskiljaren)

A Sätt i mittprofil **WELA-M 170** eller **WS-M 170**

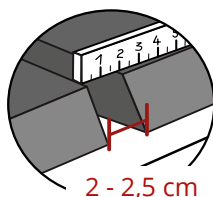

2 - 2,5 cm

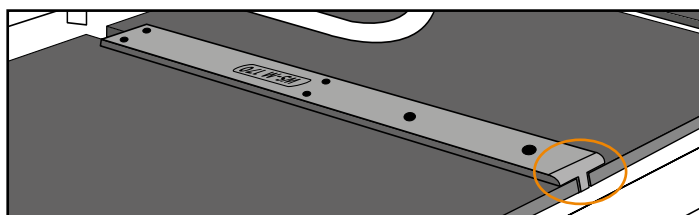

- Rundad ände nederst
- Jäms med mattans nederkant



! TRYCK INTE!

B Fäst profiler: se **5 B**